

Windschutzscheiben-Ständer, mit Saugplatten



VERWENDUNGSZWECK

Dieser Scheibenständer dient zum Ablegen von PKW- und Kleintransporter-Scheiben beim Auftragen von Scheibenkleber, Montage der Scheibendichtung, Reinigung der Scheibe vor der Montage, etc. und ist geeignet für Windschutzscheiben und Heckscheiben. Achten Sie beim Ablegen einer Scheibe darauf, dass die Scheibe auf allen vier Saugplatten aufliegt. Die maximale Tragfähigkeit liegt bei 70 kg. Jede andere Verwendung und Änderung gilt als nicht dem Verwendungszweck entsprechend und ist nicht zulässig.









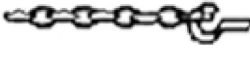

SICHERHEITSHINWEISE

- Verwenden Sie das Produkt ausschließlich dem Verwendungszweck entsprechend.
- Benutzen Sie das Produkt nicht als Leiter, Klettergerüst oder als Ankerpunkt.
- Halten Sie Kinder und andere unbefugte Personen vom Arbeitsbereich fern.
- Lassen Sie Kinder nicht mit dem Produkt oder dessen Verpackung spielen.
- Tragen Sie immer entsprechende Schutzausrüstung und Schutzkleidung bei der Verwendung dieses Produktes wie z.B. Schutzbrille, Sicherheitsschuhe, Schutzhandschuhe, dies gilt für den Benutzer und Helfer.
- Benutzen Sie beim Ein- und Ausbau von Scheiben immer Gummisauger/Scheibenträger.
- Seien Sie beim Umgang mit Scheiben immer vorsichtig, besonders empfindlich gegen Verspannung sind Scheiben aus Verbund-Sicherheitsglas.
- Beachten Sie immer Sicherheits- und Montagehinweise des Fahrzeugherstellers.
- Bitten Sie, für die Scheibenmontage und den Transport, eine zweite Person um Hilfe. Bei Montage und der Transport der Scheibe ohne zweite Person besteht Verletzungsgefahr und die Scheibenmontage gestaltet sich schwieriger.
- Stellen Sie sicher, dass der Arbeitsbereich sauber, aufgeräumt, gut ausgeleuchtet, trocken und angemessen ausgestattet ist.
- Bewahren Sie dieses Produkt an einem trockenen und für Kinder nicht erreichbaren Ort auf.

ZUSAMMENBAU

- Greifen Sie bei Zusammensetzen des Produktes nicht durch Gelenke oder bewegliche Verbindungen, es besteht Einklemmgefahr.
- Halten Sie Kinder und andere unbefugte Personen vom Montagebereich fern.
- Tragen Sie bei Montage des Produktes rutschfeste Sicherheitsschuhe und Schutzhandschuhe, dies gilt für die montierende Person wie auch den Helfer.

BAUTEILE

Nr.	Bezeichnung	Stk.	Skizze
1	Oberes Rahmenrohr mit Kette	1	
2	Saugplatten	4	
3	Kette mit Haken	2	
4	Haken	2	
5	Sechskantmutter M8	8	
6	Standrohr	4	
7	Oberes Rahmenrohr	1	
8	Schraube M8 x 65 mm	2	
9	Unterlegscheibe Ø 8 x 30 mm	2	
10	Sicherungsmutter M8	2	
11	Unterlegscheibe Ø 8 x 16 mm	12	

KETTENMONTAGE

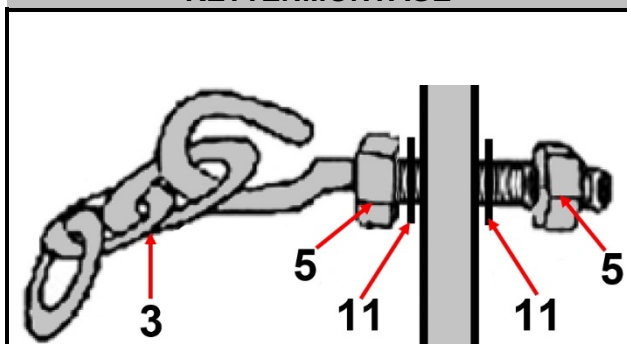

Mutter (5) auf den Ösenbolzen der Kette (3) schrauben und die Unterlegscheibe (11) auf den Ösenbolzen schieben.

Den Bolzen nun durch die Rahmenbohrung schieben und mit Unterlegscheibe (11) und Mutter (5) befestigen.

RAHMENMONTAGE

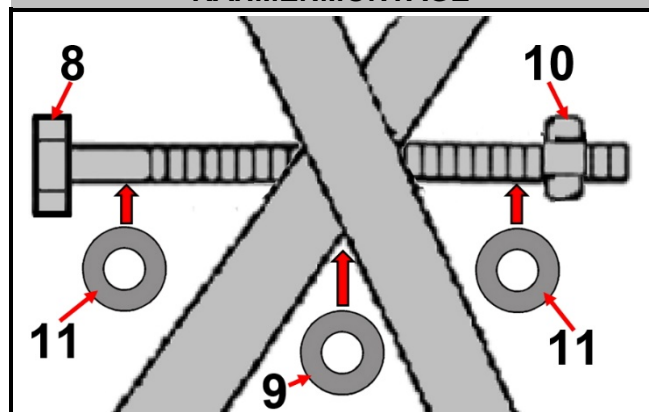

Die Sechskantschraube (8) auswählen und Scheibe (11) auf die Schraube schieben. Schraube in die mittlere Bohrung des einen Rahmens einsetzen und Unterlegscheibe (9) auf den herausragende Schraubenteil aufsetzen. Schraube in die Bohrung des zweiten Rahmens einsetzen und mit Unterlegscheibe (11) und Sicherungsmutter (10) befestigen.

Windshield Holder, with Suction Pads



INTENDED USE

This product is used to put down car and van windows when applying window adhesive, installing the window seal, cleaning the window before installation, etc. and is suitable for windshields, rear windows. When putting down a window, make sure that the window rests on all four rubber plates. The maximum load capacity is 70 kg. Any other use and change is contrary to the intended use and, is not permitted.









SAFETY INFORMATIONS

- Use the product only for its intended purpose.
- Do not use the product as a ladder, climbing frame or anchor point.
- Keep children and other unauthorized persons away from the work area.
- Do not let children play with the product or its packaging.
- Always wear appropriate protective equipment and clothing when using this product, e.g. Safety glasses, safety shoes, protective gloves, this applies to the user and helper.
- When installing and removing windows, always use rubber suction cups / window carriers.
- Always be careful when handling windows, windows made of laminated safety glass are particularly sensitive to tension.
- Always observe the vehicle manufacturer's safety and assembly instructions.
- Ask a second person to help you assemble the window and move it. When assembling and transporting the window without a second person, there is a risk of injury and window assembly is more difficult.
- Make sure the work area is clean, tidy, well-lit, dry and appropriately equipped.
- Keep this product in a dry place out of the reach of children.

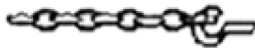
MOUNTING

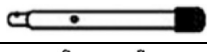
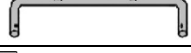
- When assembling the product, do not reach through joints or moveable connections, there is a risk of entrapment.
- Keep children and other unauthorized persons away from the assembly area.
- Wear non-slip safety shoes and protective gloves when assembling the product; this applies to both the person who mounting and the helper.

PARTS

No.	Description	Qty.	Sketch
1	Frame top tube with chain	1	
2	Rubber plate	4	
3	Chain with eye bolt	2	
4	Hook with Eylet	2	
5	Hex nut M8	8	
6	Leg tube	4	
7	Frame top tube	1	
8	Bolt M8 x 65 mm	2	
9	Washer Ø 8 x 30 mm	2	
10	Lock nut M8	2	
11	Washer Ø 8 x 16 mm	12	

CHAIN MOUNTING

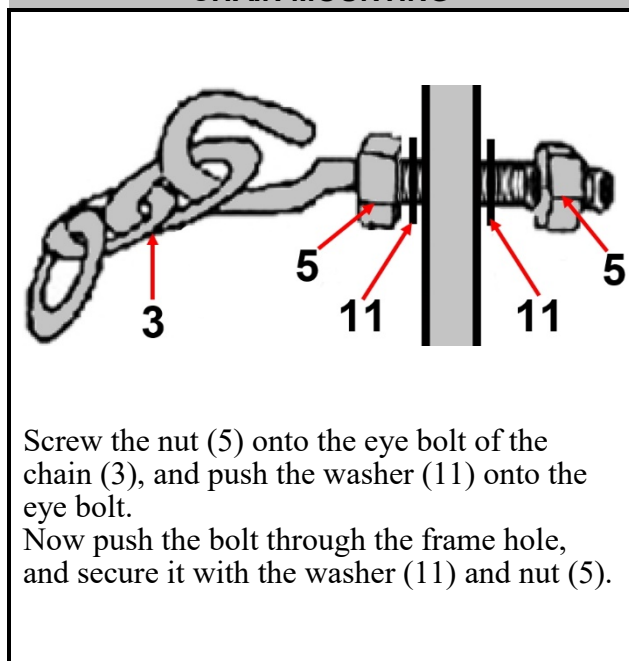

FRAME MOUNTING

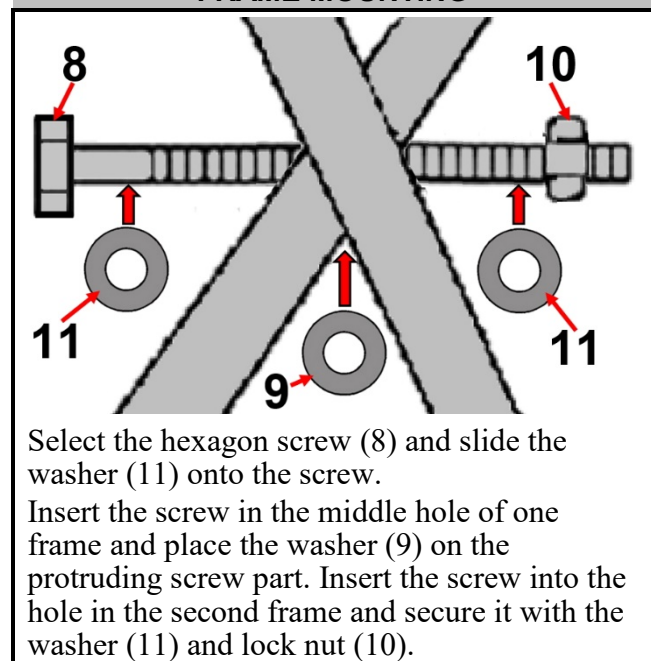

Support de pare-brise, avec ventouses



UTILISATION PRÉVUE

Ce support de pare-brise permet d'y déposer les parebrises ou lunettes arrière de voitures et de fourgonnettes lors de l'application de la colle, du montage du joint d'étanchéité, du nettoyage du verre avant le montage, etc. Veillez à ce que le verre repose sur les quatre ventouses lorsque vous y positionnez un pare-brise. La capacité de charge maximale est d'environ 70 kg. Toute modification ou utilisation différente sera considérée comme non conforme à l'utilisation prévue et n'est pas autorisée.

CONSIGNES DE SÉCURITÉ

- N'utilisez le produit que pour l'utilisation prévue.
- N'utilisez pas le produit comme échelle, cadre d'escalade ou point d'ancrage.
- Maintenez à l'écart les enfants et toutes les autres personnes non autorisées de la zone de travail.
- N'autorisez pas les enfants à jouer avec le produit ou son emballage.
- Portez toujours l'équipement et les vêtements de protection appropriés lors de l'utilisation de ce produit, tels que lunettes de protection, chaussures de sécurité, gants de protection ; ceci s'applique autant à l'utilisateur qu'à son assistant.
- Utilisez toujours des ventouses/porteur de pare-brise lors du montage et du démontage des vitres.
- Soyez toujours prudent lorsque vous manipulez des vitres ; le verre de sécurité feuilleté est particulièrement sensible aux contraintes de tension.
- Veuillez toujours consulter les informations de sécurité et de montage du fabricant du véhicule.
- Demandez de l'aide à une deuxième personne pour le montage et le transport des verres. En cas de montage et de transport du pare-brise sans l'assistance d'une seconde personne, il y a risque de blessures et le montage de la vitre sera bien plus difficile.
- Assurez-vous que la zone de travail est propre, bien rangée, bien éclairée, sèche et correctement équipée.
- Rangez cet outil dans un endroit sec, auquel les enfants ne peuvent accéder.

ASSEMBLAGE

- Ne passez pas les membres du corps entre les articulations et composants mobiles lors de l'assemblage du produit, il y a un risque de coincement.
- Maintenez à l'écart les enfants et toutes les autres personnes non autorisées de la zone de montage.
- Portez des chaussures de sécurité antidérapantes et des gants de protection lors du montage du produit, ceci s'applique autant à la personne qui assemble qu'à son assistant.

COMPOSANTS

N°	Désignation	Pièces	Croquis
1	Tube de cadre supérieur avec chaîne	1	
2	Ventouses	4	
3	Chaîne avec crochet	2	
4	Crochet	2	
5	Écrou à six pans M8	8	
6	Montant	4	
7	Tube de cadre supérieur	1	
8	Vis M8 x 65 mm	2	
9	Rondelle Ø 8 x 30 mm	2	
10	Écrou de blocage M8	2	
11	Rondelle Ø 8 x 16 mm	12	

MONTAGE DE LA CHAÎNE

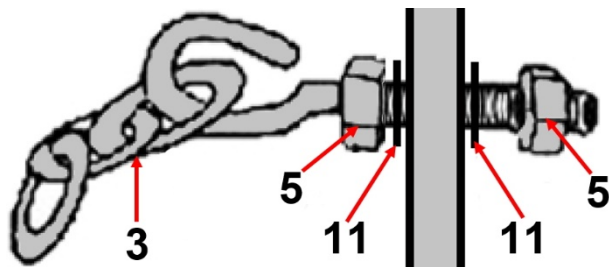

Vissez l'écrou (5) sur le boulon à œillet de la chaîne (3) et glissez la rondelle (11) sur le boulon à œillet.

Poussez ensuite le boulon à travers l'alésage du cadre et fixez-le avec la rondelle (11) et l'écrou (5).

MONTAGE DU CADRE

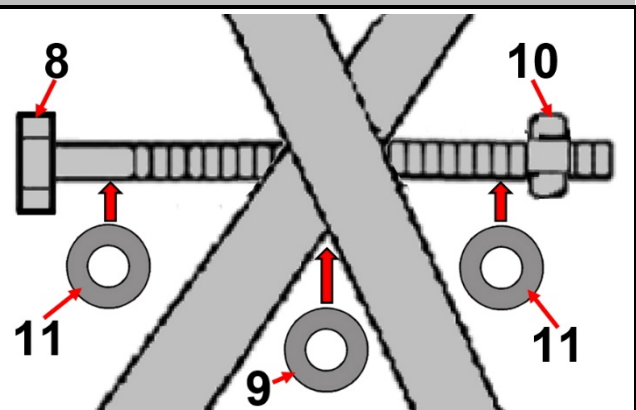

Sélectionnez la vis hexagonale (8) et glissez la rondelle (11) sur la vis.

Insérez la vis dans l'alésage central du premier cadre et placez la rondelle (9) sur la partie saillante de la vis. Insérez la vis dans l'alésage du second cadre et fixez-la avec la rondelle (11) et l'écrou de blocage (10).

Soporte de parabrisas, con ventosas



USO PREVISTO

Este soporte para parabrisas sirve para depositar los parabrisas de automóviles y furgonetas cuando se aplica el adhesivo para parabrisas, se coloca el sellado del parabrisas, se limpia el parabrisas antes de montarlo, etc. y es adecuado para parabrisas y lunas traseras. Al depositar un parabrisas, asegúrese de que el parabrisas descansa sobre las cuatro placas de ventosas. La capacidad máxima de carga es de 70 kg. Cualquier otro uso o modificación se considera no conforme con el uso previsto y no está permitido.

INDICACIONES DE SEGURIDAD

- Utilice el producto exclusivamente de acuerdo con su uso previsto.
- No utilice el producto como escalera, andamio para escalar o punto de anclaje.
- Mantenga a los niños y otras personas no autorizadas lejos del área de trabajo.
- No permita que los niños jueguen con el producto o su embalaje.
- Use siempre el equipo de protección y la ropa de protección pertinentes cuando use este producto, como por ejemplo gafas de protección, calzado de seguridad, guantes de protección, esto es válido tanto para el usuario como para el ayudante.
- Al montar y desmontar parabrisas use siempre ventosas.
- Tenga siempre mucho cuidado al manipular los parabrisas, los parabrisas de vidrio laminado de seguridad son particularmente sensibles a la tensión.
- Respete en todo momento las indicaciones de seguridad y las indicaciones de montaje del fabricante del vehículo.
- Pida ayuda a una segunda persona para el montaje y transporte del parabrisas. Si el parabrisas se monta y se transporta sin una segunda persona, existe el riesgo de lesiones y es más dificultoso montarlo.
- Asegúrese de que la zona de trabajo esté limpia, ordenada, bien iluminada, seca y adecuadamente equipada.
- Guarde este producto en un lugar seco y fuera del alcance de los niños.

MONTAJE

- Al montar el producto, no meta la mano a través de las articulaciones o conexiones móviles, existe el peligro de aplastamiento.
- Mantenga a los niños y otras personas no autorizadas lejos del área de montaje.
- Utilice zapatos de seguridad antideslizantes y guantes de protección cuando instale el producto; esto se aplica tanto a la persona que lo instala como al ayudante.

COMPONENTES

N.º	Denominación	Uds.	Croquis
1	Tubo del bastidor superior con cadena	1	
2	Placas de ventosas	4	
3	Cadena con gancho	2	
4	posterior	2	
5	Tuerca hexagonal M8	8	
6	Tubo de soporte	4	
7	Tubo del bastidor superior	1	
8	Tornillo M8 x 65 mm	2	
9	Arandela Ø 8 x 30 mm	2	
10	Tuerca de bloqueo M8	2	
11	Arandela Ø 8 x 16 mm	12	

MONTAJE DE LA CADENA

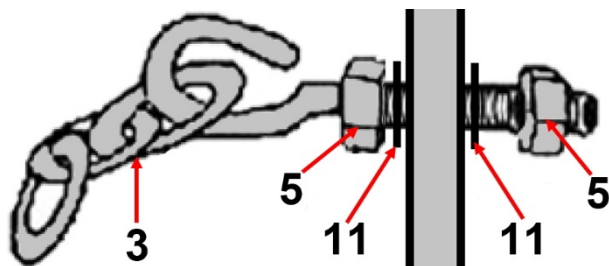

Atornille la tuerca (5) en el armella de la cadena (3) y deslice la arandela (11) sobre el armella.

Ahora introduzca el perno a través del agujero del bastidor y fíjelo con la arandela (11) y la tuerca (5).

MONTAJE DEL BASTIDOR

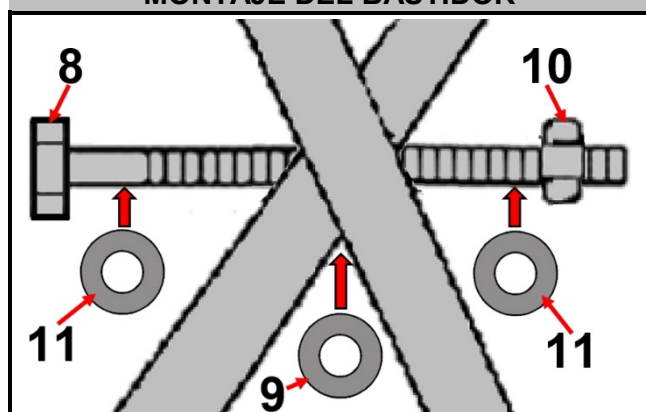

Seleccione el tornillo de cabeza hexagonal (8) y empuje la arandela (11) sobre el tornillo.

Inserte el tornillo en el agujero del centro de un bastidor y coloque la arandela (9) en la parte saliente del tornillo. Inserte el tornillo en el agujero del segundo bastidor y fíjelo con la arandela (11) y la tuerca de bloqueo (10).